

Erste Schritte

**INSTANT™ 12 KOPJES
RIJSTKOKER + STOOMKOKER
GEBRUIKERSHANDLEIDING**

Instant™

Welkom!

naar uw nieuwe Instant™ rijstkoker + stoomboot!

Welkom in de wereld van Instant Chefs bij jou thuis. We kijken ernaar uit u te ondersteunen op uw culinaire pad in de wereld van instantmerken! Wij hopen dat u verliefd wordt op uw rijstkoker en er jarenlang plezier van zult hebben in uw keuken.

Plaats bij uw rijstkoker + stoomboot



Scannen en aan de slag!

Om jouw kookervaring met Instant zo makkelijk mogelijk te maken, hebben wij 4 eenvoudige stappen met instructievideo's voor je samengesteld. Scan de QR-code en volg de stappen om in een mum van tijd een instant baas te worden!

<https://www.instantpot.nl>



Download de Instant Brands® Connect-app voor toegang tot meer dan 1000 receptideeën.



Bezoek het YouTube-kanaal van Instant Brands Benelux voor nuttige instructievideo's over producten.



Sluit je aan bij de InstantBrandsBenelux Facebook Community en laat je inspireren met kooktips, trucs en recepten van deze actieve groep Instant-koks!

⚠ WARNING

Lees alle instructies, inclusief het veiligheids- en garantiedocument, voordat u uw nieuwe rijstkoker + stoomboot in gebruik neemt. Het niet naleven van de veiligheidsmaatregelen en -instructies kan leiden tot persoonlijk letsel en/of materiële schade.

INHOUD

BELANGRIJKE VEILIGHEIDSMATREGELEN	2
WAT BEVAT DE VERPAKKING?	6
GEbruik VAN DE RIJSTKOKER + STOOMKOKER	8
EERSTE INGEBRUIKSTELLING	10
HET DEKSEL GEBRUIKEN	11
WITTE OF BRUINE RIJST	12
CarbReduce™	14
STOOM KOKEN	16
SLOW COOK	18
SAUTE	20
KEEP WARM (WARM HOUDEN)	22
KOOKTAFEL VOOR GRAAN	23
STOOMTIJDSHEMA	24
PROBLEEM OPLOSSEN	25
SCHOONMAAK	26
AANVULLENDE INFORMATIE	27
GARANTIE	28
CarbReduce™ STUDIE	30

BELANGRIJKE VEILIGHEID ZIJN VOORZORGSMAATREGELEN

⚠️ WARNING

ALLES LEZEN INSTRUCTIES

Opgericht

- **CORRECT** Plaats het apparaat alleen op een werkblad. Gebruik het apparaat altijd op een stabiele, niet-brandbare, vlakke ondergrond.
- **CORRECT** Zorg ervoor dat alle onderdelen droog zijn en vrij van voedselresten voordat u de kooktoestel op de bodem van het kooktoestel plaatst.
- Plaats het apparaat **NIET** op of in de buurt van een heet gas- of elektrisch kooktoestel of een verwarmde oven.
- Gebruik het apparaat **NIET** in de buurt van water of vlammen.
- **NIET** buitenshuis gebruiken. Uit de buurt van direct zonlicht beschermen.
- Plaats het apparaat **NIET** op iets dat de ventilatiesleuven aan de onderkant van het apparaat zou kunnen blokkeren.

Algemeen gebruik

De uitneembare kooktoestel wordt tijdens gebruik extreem heet en kan erg zwaar zijn als hij gevuld is met ingrediënten. **CORRECT** Gebruik ovenhandschoenen bij het hanteren van de Behandel de binnenste kooktoestel en de CarbReduce™-mand en verwijder de accessoires.

- **CORRECT** Plaats hete accessoires op een hittebestendig oppervlak of kookplaat.
- **CORRECT** Wees voorzichtig bij het verwijderen van de kooktoestel of de CarbReduce™-mand van de bodem van het kooktoestel om brandwonden te voorkomen.
- **CORRECT** Wees uiterst voorzichtig bij het gebruik van de kooktoestel en De CarbReduce™-mand bevat warm voedsel, hete olie of andere hete vloeistoffen.
- Gebruik het apparaat **NIET** zonder dat de uitneembare binnenkookpot of de CarbReduce™-mand is geïnstalleerd.

⚠ WARNING

- Raak het metalen deel van het deksel, de hete oppervlakken van het apparaat of de accessoires **NIET** aan tijdens of onmiddellijk na het koken, aangezien deze heet zijn. Om te dragen of te verplaatsen, pakt u alleen de zijhandgrepen vast.
- Gebruik dit apparaat **NIET** voor frituren of frituren onder druk gebruik.
- Verplaats het apparaat **NIET** terwijl het in gebruik is. Wees uiterst voorzichtig bij het weggooien van heet vet.
- Sta **NIET** toe dat kinderen of personen met beperkte fysieke, zintuiglijke of mentale vermogens dit apparaat bedienen. Strikt toezicht is noodzakelijk wanneer een apparaat in de buurt is van of wordt gebruikt door kinderen en personen met verminderde fysieke, zintuiglijke of mentale vermogens. Kinderen mogen niet met dit apparaat spelen.
- Gebruik het apparaat uitsluitend in het huishouden. Het is niet voor bedoeld voor commercieel gebruik.
- Laat het apparaat **NIET** onbeheerd achter tijdens het gebruik. Het oppervlak van het verwarmingselement heeft na gebruik restwarmte.

Accessoires

- **CORRECT** Gebruik alleen de producten die zijn goedgekeurd door Instant Brands Accessoires. Het gebruik van onderdelen of accessoires die niet door de fabrikant worden aanbevolen, kan leiden tot risico op letsel, brand of elektrische schokken.
- **CORRECT** Om letsel en schade aan het apparaat te voorkomen, dient u de binnendekselafdekking alleen te vervangen door een binnendeksel die is goedgekeurd voor de Instant Pot.
- Gebruik de meegeleverde accessoires **NIET** in een magnetron, broodrooster, heteluchtoven of conventionele oven, of op een keramische kookplaat, elektrisch kooktoestel gasfornuis of buitengrill.

Verzorging en opslag

- **CORRECT** Laat het apparaat afkoelen tot kamertemperatuur voordat u het schoonmaakt of opbergt.
- Gebruik **GEEN** ander materiaal dan de kooktoestel Bewaar de basis van het kooktoestel wanneer deze niet in gebruik is.
- **NIET**- brandbare materialen zoals papier, karton, plastic, Plaats piepschuim of hout op de bodem van het kooktoestel. Zorg ervoor dat u niets op de connector morst.

⚠ WARNING

Stroomdraad

Er wordt gebruik gemaakt van een kort netsnoer om het risico te verkleinen dat kinderen naar het snoer grijpen, erin verstrikt raken of over een langer snoer struikelen.

WAARSCHUWING: Gemorst voedsel kan ernstige brandwonden veroorzaken. Houd het apparaat en de kabels uit de buurt van kinderen. Leg het snoer nooit over de rand van het aanrecht, gebruik nooit een stopcontact onder het aanrecht en gebruik nooit een verlengsnoer bij het snoer.

- Zorg ervoor dat het netsnoer **NIET** in contact komt met hete oppervlakken of open vuur, inclusief de kookplaat.
- **NIET** met stroomtransformatoren of adapters, timers of Gebruik afzonderlijke afstandsbedieningssystemen. Dit apparaat heeft een gearde stekker. Om het risico op een elektrische schok te verminderen: sluit het netsnoer **ALLEEN** aan op een geaard stopcontact.
- Verwijder de aarddraad **NIET**.
- Als het apparaat een afneembaar netsnoer heeft:
Om het apparaat op een stroombron aan te sluiten, steekt u altijd eerst het netsnoer in het apparaat en vervolgens in het stopcontact. Als het apparaat een afneembaar netsnoer heeft:

Elektrische waarschuwing

De kookplaat bevat elektrische onderdelen die een risico op elektrische schokken met zich meebrengen. Als u deze instructies niet opvolgt, kan dit leiden tot een elektrische schok.

Ter bescherming tegen elektrische schokken:

- Om de verbinding te verbreken, selecteert u **Cancel (annuleren)** en koppelt u vervolgens de voedingsbron los. Haal altijd de stekker uit het stopcontact wanneer het apparaat niet wordt gebruikt, ook wanneer u het schoonmaakt en wanneer u onderdelen of accessoires verwijdert of toevoegt. Wanneer u de stekker uit het stopcontact haalt, houdt u de stekker vast. Trek nooit aan het netsnoer.
- **CORRECT** Controleer het apparaat en het netsnoer regelmatig.
- Bedien het apparaat **NIET** als het netsnoer is losgekoppeld of als de stekker beschadigd is of als het apparaat defect is, gevallen is of op enige wijze beschadigd is. Als u hulp nodig heeft, kunt u een e-mail sturen naar info@instantpot.nl of telefonisch naar **+31 (0)85 301 2306**.

⚠ WARNING

- Probeer NIET enig onderdeel van het apparaat te repareren vervangen of wijzigen, aangezien dit kan leiden tot elektrische schokken, brand, persoonlijk letsel en de garantie ongeldig maakt.
- Knoei NIET met de beveiligingsmechanismen, aangezien dit kan leiden tot beschadigingen persoonlijk letsel of materiële schade
- Plaats GEEN vloeistoffen of voedsel van welke aard dan ook in de kookplaatbasis zonder de binnenste kooktoestel.
- Dompel het netsnoer, de stekker of het apparaat NIET onder in water of andere vloeistoffen.
- Gebruik het apparaat NIET op andere stroombronnen dan 220-240 V ~ 50-60 Hz.
- Maak het apparaat NIET schoon door het onder de kraan te houden afspoelen.

DEZE INSTRUCTIES WINKEL

WAT BEVAT DE VERPAKKING?

Deksel

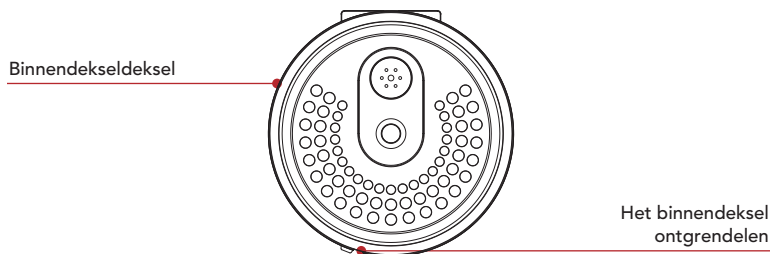
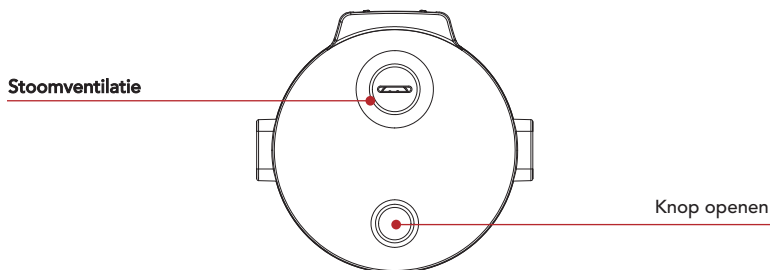

Huisvesting

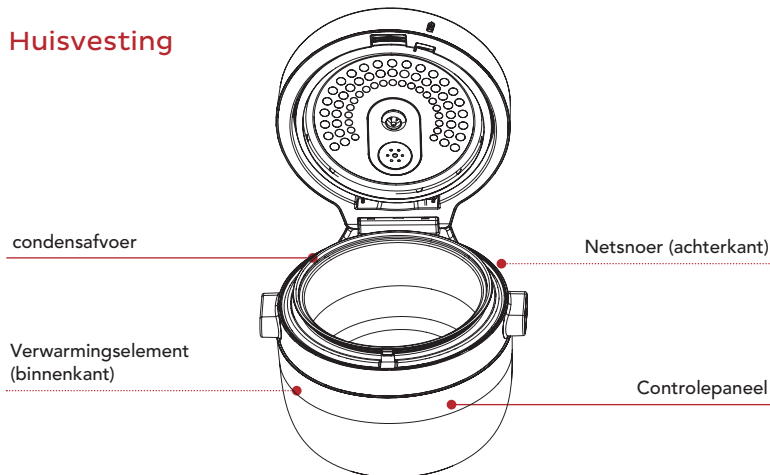

Onderdelen + Accessoires

Binnendekseldeksel

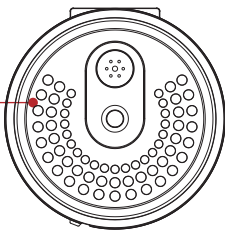

Keramisch beschichteter
kooktoestel met antiaanbaklaag

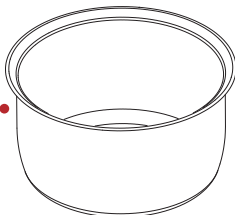

RVS stoommandje

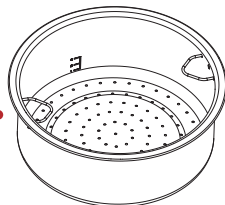

maatbeker



rijst lepel



Afbeeldingen zijn alleen ter referentie en kunnen afwijken van het daadwerkelijke product.

Vergeet niet om te recyclen!

We hebben deze verpakking ontworpen met het oog op duurzaamheid. Recycle alles wat gerecycled kan worden waar u woont

GEBUIK VAN DE RIJSTKOKER + STOOMKOOKERS

Controlepaneel

We hebben het bedieningspaneel zo ontworpen dat het gemakkelijk te gebruiken en gemakkelijk te lezen is.

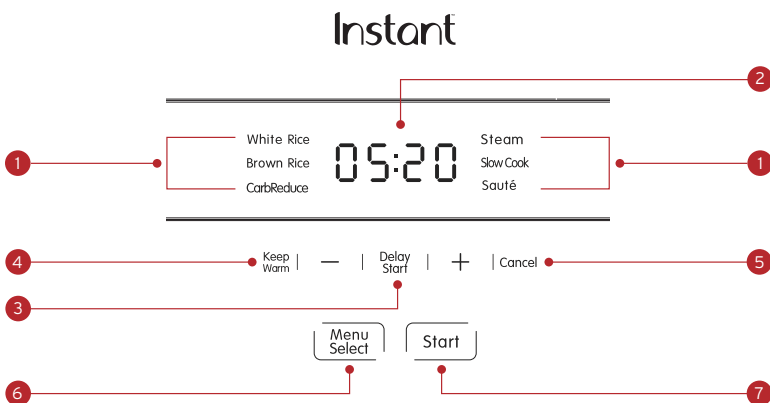

1. Slimme programma-instellingen
2. Tijd
 - Kooktijd
 - Vertragingstijd
 - De tijd warm houden
3. Uitgestelde start
 - Geeft aan dat de startvertraging is "Startuitstel" is actief

4. Blijf warm
 - Geeft aan dat Warmhouden actief is
5. Cancel(Annuleren)
6. Menu (menuselectie)
7. Begin (Start)

Vertraging bij het begin van het koken

Je kunt een startuiststel instellen van minimaal 10 minuten en maximaal 24 uur.

1. Selecteer een Slim programma en druk vervolgens op Uitgestelde start.
2. Wanneer de timer knippert, drukt u op + of - om de minuten in te stellen (in stappen van 10 minuten) en druk op Start om te selecteren.
3. De startuiststel start automatisch en de timer telt omlaag.
4. Wanneer de startuiststel eindigt, begint het Smart-programma.

Annuleer het kookproces

U kunt het kookproces op elk moment stoppen door op Annuleren te drukken.

EERSTE INGEBRUIKSTELLING

uitpakken

1. Haal uw nieuwe rijstkoker + stoompan uit de verpakking.
2. Verwijder alles in en rond het kooktoestel Verpakkingsmateriaal.
3. Zorg ervoor dat alle accessoires uit de kookkamer zijn verwijderd.
4. De veiligheidswaarschuwingstickers en het naamplaatje mogen **NIET** van de kachel worden verwijderd.

Reinig voor gebruik

1. Veeg de binnenkant af met een vochtige doek. Gebruik een schone, zachte doek om te drogen.
2. Was de accessoires met heet water en afwasmiddel of spoel ze af in het bovenste rek van de vaatwasser. Spoel af met warm, schoon water en droog met een zachte doek.

Plaatsing

1. Plaats het kooktoestel op een stabiele, vlakke ondergrond, uit de buurt van brandbaar materiaal en externe warmtebronnen. Plaats het apparaat **NIET** op een ander apparaat.
2. Let op boven en rondom het apparaat Er is minimaal 13 cm ruimte om voldoende luchtstroom te garanderen.

Aanzetten

1. Sluit het apparaat aan op een stopcontact. Het bedieningspaneel licht op.

HET DEKSEL GEBRUIKEN

Hoe het deksel te sluiten

Druk het deksel iets naar beneden totdat u voelt dat het op zijn plaats klikt. Als je te hard of te snel drukt, springt het deksel weer open.

Hoe het deksel te openen

Nadat het koken is voltooid, drukt u op de knop bovenop het deksel om het te openen.

Open het deksel NIET tijdens het koken, omdat hete stoom brandwonden kan veroorzaken.

Over de binnendekselafldekking

De binnendekselafldekking is afneembaar voor eenvoudige reiniging. Tijdens het koken moet het deksel op het deksel worden bevestigd.

- Om het deksel te verwijderen, drukt u op de knop. Laat de knop los en het deksel springt eraf.
- Om de hoes terug te plaatsen, plaatst u de platte rand van de hoes in de gleuf en drukt u de hoes op het binnendeksel totdat deze op zijn plaats klikt.

Over de condensafvoer

Tijdens het kookproces condenseert de stoom en verzamelt het condenswater zich in de groef op de behuizing. Open na het koken het deksel langzaam om morsen te voorkomen. Wanneer je de deksel opent, stroomt het condenswater de opvangruimte in. Je kunt het laten verdampen of afvegen met keukenpapier.

⚠ WARNING

HETE OPPERVLAKKEN Om elektrische schokken of letsel te voorkomen, dient u de stekker uit het stopcontact te halen voordat u gaat schoonmaken. Dompel het netsnoer, de stekker of het apparaat NIET onder in water of andere vloeistoffen, aangezien dit kan leiden tot elektrische schokken of letsel

WITTE OF BRUINE RIJST

Met de programma's 'Witte Rijst' en 'Bruine Rijst' wordt de rijst snel en gelijkmatig gekookt en worden de kooktijden automatisch **Cus** (aangepast) aan de hoeveelheid rijst in de kooktoestel.

Kies uit deze slimme programma's:

Programma	Kooktijd	Min Droge rijst	Max Droge rijst	Rijstwater Relatie
Witte rijst (Witte rijst)	5 minuten (00:05)	1 Belastingen*	4 Tassen*	1 kop rijst 1,5 kopjes water
Bruine rijst (Bruine rijst)	10 minuten (00:10)	1 Belastingen*	3 Tassen*	1 kop rijst 1,2 kopjes water

**Meet de rijst af in de meegeleverde rijstbeker en niet in een gewone maatbeker.*

Andere opties

- Voor beide rijstprogramma's is de automatische warmhoudfunctie standaard ingeschakeld.
- Voor beide rijstprogramma's is een uitgestelde start beschikbaar.

Hoe rijst te koken

1. Doe de droge rijst en het water in de kooktoestel en plaats de kooktoestel in de behuizing.
2. Sluit het deksel.
3. Druk op Menu Select op het bedieningspaneel; druk opnieuw tot Witte Rijst of Bruine Rijst wordt gemarkeerd.
4. U kunt de bereiding uitstellen als u dat wenst. Druk op Uitgestelde start en vervolgens op + of - om de uitsteltijd te selecteren.
5. De warmhoudfunctie is standaard AAN.
6. Druk op de Start-knop.

De kooktimer voor witte rijst start in de laatste 5 minuten van de kooktijd. Om de kookcyclus af te tellen, begint de kooktimer van bruine rijst af te tellen in de laatste 10 minuten van de kookcyclus.

*U kunt op elk moment op **Annuleren** drukken om het koken te stoppen.*

Beëindig het kookproces

1. Wanneer de kooktijd 00:00 uur bereikt, stopt het koken.
2. De warmhoudfunctie wordt ingeschakeld en verschijnt op het display **EINDE** verschijnt.
3. Druk op **Annuleren** om de warmhoudfunctie te beëindigen, wanneer u klaar bent om te serveren.

CarbReduce™

Het CarbReduce-programma kookt rijst en gebruikt speciale technologie om het koolhydraat- en suikergehalte te verlagen.

Kooktijd	Programma	Min Droge rijst	Max Droge rijst	Graanwater Relatie
Koolhydraten verminderen	40 minuten (00:40)	1 kopje*	3 kopjes*	Gebruik de meetmarkeringen in de mand voor de hoeveelheid te koken graan.

**Meet de rijst af in de meegeleverde rijstbeker en niet in een gewone maatbeker.*

De vermindering van koolhydraten wordt geoptimaliseerd bij het koken van hoeveelheden van 2 [droge] kopjes of minder. Om dit voordeel te maximaliseren, raden we een hoeveelheid van 1-2 kopjes (droog) aan, wat neerkomt op 4-8 porties.

Andere opties

- De automatische warmhoudfunctie is voor de CarbReduce Programma standaard ingesteld op AAN.
- Een uitgestelde start is mogelijk voor het CarbReduce programma.

Hoe te koken met CarbReduce

1. Doe de droge rijst in het CarbReduce-stoommandje en plaats het mandje in de kooktoestel.
2. Vul de mand overeenkomstig met water maatstreepjes voor de hoeveelheid te koken rijst.
3. Sluit het deksel.
4. Druk op **Menu Select** op het bedieningspaneel; druk nogmaals totdat CarbReduce is gemarkeerd.
5. U kunt de bereiding uitstellen als u dat wenst. Druk op **Uitgestelde start** en vervolgens op + of - om de uitgestelde start in te stellen selecteren.

6. De warmhoudfunctie is standaard AAN.
7. Druk op de **Start-knop**. De kooktijd begint af te tellen.
U kunt op elk moment op Annuleren drukken om het koken te stoppen.

Beëindig het kookproces

1. Wanneer de kooktijd 00:00 uur bereikt, stopt het koken.
2. De warmhoudfunctie wordt ingeschakeld en op het display verschijnt **EINDE**.
3. Druk op **Annuleren** om de warmhoudfunctie te beëindigen, wanneer u klaar bent om te serveren.

De CarbReduce-resultaten zijn gebaseerd op 2 kopjes (ongekookte) witte langkorrelige rijst, bruine langkorrelige rijst, witte kortkorrelige rijst, arboriorijst en witte basmatirijst met de aanbevolen kookmethode en waterpercentage.

De resultaten kunnen variëren afhankelijk van de hoeveelheid en het type rijst dat wordt gebruikt

CarbReduce wordt niet aanbevolen voor langkorrelige witte rijst in hoeveelheden van meer dan 2 kopjes, omdat de koolhydraatreductie wordt verminderd.

STOOM KOKEN

Het stoomkookprogramma "Steam" kookt voedsel met stoom en is vooral handig voor groenten zoals broccoli, courgette, wortelen en meer.

Programma	Standaard kooktijd	Minimale kooktijd	Maximale kooktijd
Stoom (koken met stoom)	10 minuten (00:10)	5 minuten (00:05)	1 uur (01:00)

Andere opties

- De automatische warmhoudfunctie is voor het stoomkookprogramma standaard ingesteld op AAN
- Voor het stoomkookprogramma is een uitgestelde start beschikbaar.

Hoe u het stoomkookprogramma gebruikt

Vorbereiding

Snijd, hak of breng de ingrediënten op smaak volgens uw recept.

We zijn

1. Vul met water (minimaal 1/2 kopje, maximaal tot iets minder dan 120 ml) de CarbReduce-stoommand) in de kooktoestel en plaats deze in de behuizing.
2. Plaats het voedsel in de CarbReduce stoommand, plaats de stoommand in de kooktoestel en plaats deze vervolgens in de behuizing.
3. Sluit het deksel.
4. Druk op Menu Select op het bedieningspaneel; druk nogmaals totdat Stoom is gemarkeerd.
Druk vervolgens op Start om het te selecteren.
5. De standaard bereidingstijd knippert. Om het te selecteren, drukt u op Start. Of druk op + of - om het te wijzigen en druk vervolgens op Start om het te selecteren. De kooktijd begint af te tellen.
6. U kunt het koken uitstellen als u dat wenst. Druk op naar Uitgestelde start en vervolgens + of - om de uitsteltijd te selecteren.

7. De warmhoudfunctie is standaard AAN.

U kunt op elk moment op Annuleren drukken om het koken te stoppen.

Beëindig het kookproces

1. Wanneer de kooktijd 00:00 uur bereikt, stopt het koken.
2. De warmhoudfunctie wordt ingeschakeld en op het display verschijnt **EINDE**.
3. Druk op **Annuleren** om de warmhoudfunctie te beëindigen, wanneer u klaar bent om te serveren.

SLOW COOK

Met het slowcookingprogramma "Slow Cook" kunt u uw favoriete recepten voor smoren en stomen bereiden, net zoals oma dat vroeger deed.

Programma	Standaard kooktijd	Minimale kooktijd	Maximale kooktijd
Langzaam koken (schoenen)	6 uur (06:00)	30 minuten (00:30)	24 uur (24:00)

Andere opties

- Voor het Slow Cook-programma staat de automatische warmhoudfunctie standaard op AAN.
- Voor het Slow Cook-programma is een uitgestelde start mogelijk.

Hoe de slowcook-functie te gebruiken

Vorbereiding

Snijd, hak, breng op smaak of marineer de ingrediënten volgens uw recept.

We zijn

1. Doe de ingrediënten in de kooktoestel en plaats de kooktoestel in de behuizing
2. Sluit het deksel.
3. Druk op Menu Select op het bedieningspaneel; druk nogmaals totdat Slow Cook is gemarkeerd. Druk vervolgens op Start om het te selecteren.
4. Als u het koken wilt uitstellen, drukt u op Startuitstel voordat u op Start drukt, en vervolgens op + of - om de uitsteltijd te selecteren.
5. De standaard bereidingstijd knippert. Om het te selecteren, drukt u op Je begint. Of druk op + of - om het te wijzigen en druk vervolgens op Start om het te selecteren. De kooktijd begint aftellen.
6. De warmhoudfunctie is standaard AAN.

*U kunt op elk moment op **Annuleren** drukken om het koken te stoppen*

Bereidingbeëindigen

1. Wanneer de bereidingstijd 00:00 uur bereikt, eindigt de bereiding.
2. De warmhoudfunctie wordt ingeschakeld en op het display verschijnt **EINDE**.
3. Druk op **Annuleren** om de warmhoudfunctie te beëindigen, wanneer u klaar bent om te serveren.

SAUTÉ (SAUTEREN)

Gebruik het Sauté-programma in plaats van een koekenpan of steelpan. Met sauteren kunt u de smaak van uw eten verdiepen of sauzen laten sudderen, dikker maken of inkoken.

Programmeer	de standaard kooktijd	Minimale kooktijd	Maximale kooktijd
Fruiten (fruit)	30 minuten (00:30)	1 minuut (00:01)	30 minuten (00:30)

Andere opties

- De automatische warmhoudfunctie is standaard uitgeschakeld.
- Startuitlet is niet beschikbaar.

Hier leest u hoe u sautert

Vorbereiding

Snijd, hak, breng op smaak of marineer de ingrediënten volgens uw recept.

We zijn

1. Plaats de kooktoestel in de behuizing.
2. Voeg olie toe aan de kooktoestel en druk op start.
3. Druk op Menu Select op het bedieningspaneel; druk nogmaals totdat **Sauté** (sauteren) is gemarkeerd. Druk vervolgens op Start om het te selecteren.
4. De standaard bereidingstijd knippert. Om het te selecteren, drukt u op Je begint. Of druk op + of - om het te wijzigen en druk vervolgens op Start om het te selecteren. De kooktijd begint af te tellen.

U kunt op elk moment op Annuleren drukken om het koken te stoppen.

Beëindig het kookproces

1. Wanneer de kooktijd 00:00 uur bereikt, stopt het koken.
2. De warmhoudfunctie is standaard uitgeschakeld. Rondom om ze te gebruiken, drukt u op Annuleren wanneer het Sauté-kookprogramma is afgelopen en drukt u vervolgens op Warmhouden. Gebruik + en - om de warmhoudtijd in te stellen.

Bak vóór het langzaam koken

Vaak wilt u voedsel frituren om het bruin te maken voordat u verdergaat met koken.

1. Sauteer de ingrediënten (sauteer).
2. Druk op Annuleren.
U kunt nu de kooktoestelblussen voordat u overschakelt naar slowcooking schakelen (zie verwijderen hieronder)
3. *Begin met langzaam koken als u klaar bent.*

Verwijderen

Blussen is het proces waarbij vloeistof aan een hete pan wordt toegevoegd om eventuele heerlijke, gekaramelliseerde stukjes die aan de bodem vastzitten los te maken.

1. Haal het voedsel uit de kooktoestel.
2. Voeg water, bouillon of wijn toe.
3. Gebruik een houten lepel of een siliconen spatel om het mengsel te verdelen om voedsel dat aan de bodem van de kooktoestel vastzit los te maken.

KEEP WARM (WARM HOUDEN)

Bij de meeste Smart-programma's kun je instellen dat de functie Warmhouden automatisch wordt ingeschakeld na het koken. Ook kun je de warmhoudfunctie gebruiken om op te warmen Van voedsel.

Blijf warm

1. Wanneer het koken klaar is, begint bij de meeste programma's de warmhoudfunctie.
2. Druk op Annuleren om de warmhoudfunctie uit te schakelen.

Opwarmen

1. Plaats de kooktoestel met het te verwarmen voedsel in de pan Huisvesting.
2. Druk één keer op Warmhouden om de kooktemperatuur op Laag in te stellen.
3. Of druk twee keer op Warmhouden om de bereidingstemperatuur in te stellen op hoog zetten.
4. De standaard warmhoudtijd knippert. Om het te selecteren, drukt u op Je begint. Druk op + of - om het te wijzigen en druk vervolgens op Start om het te selecteren.
5. Druk op Annuleren om de warmhoudfunctie uit te schakelen.

Programma	Standaard tijd	Minimale tijd	Maximale tijd
Blijf warm	10 uur (10:00)	1 uur (01:00)	10 uur (10:00)

KOOKTAFEL VOOR GRAAN

Rijstkoker + stoomboot voor 12 kopjes

Soort graan/ Korntyp	Garprogramma	3-4 porties			10-15 porties		
		Hoeveelheid graan	Hoeveelheid water	Kooktijd	Van graan menigte		Kooktijd
witte rijst (Langkorreis)	Witte rijst	1 kopje (min.)	1 1/2 Tassen	32 min	4 Tassen (Max.)	6 Tassen	44 minuten
Bruine Rijst	Bruine Rijst	1 kopje (min.)	1 1/4 Tassen	51 min	3 Tassen(Max.)	3 3/4 Tassen	1 uur 5 minuten
Quinoa	Witte rijst	1 kopje (min.)	1 1/2 Tassen	34 min	3 Tassen (Max.)	4 1/2 Tassen	45 minuten
gerst (gerste druiven)	Bruine rijst	1 kopje (min.)	2 Tassen	58 min	3 Tassen (Max.)	6 Tassen	1 uur 11 minuten
Bulgur (#3 gele bulgur)	Bruine rijst	1 kopje (min.)	1 kopje	58 min	3 kopjes (max.)	3 Tassen	55 min
rode rijst	Bruine rijst	1 Belastingen (min.)	1 1/2 Tassen	56 min	3 Tassen (Max.)	4 1/2 Tassen	1 uur 5 minuten
Zwarte Rijst	Bruine rijst	1 Belastingen (min.)	1 3/4 Tassen	57 min	3 Tassen (Max.)	5 1/4 Tassen	1 uur 4 minuten
giert	Witte rijst	1 kopje (min.)	2 Tassen	36 min	3 Tassen (Max.)	6 Tassen	42 min
Spelt	Bruine rijst	1 kopje (min.)	1 1/2 Tassen	1 uur	3 Tassen (Max.)	4 1/2 Tassen	1 uur 9 minuten
Haver (Havermout)	Stoom Nee Stoommandje	1 Belastingen (min.)	2 Tassen	12 min	3 Tassen (Max.)	6 Tassen	17 minuten
Gemengde korrel	Bruine rijst	1 kopje (min.)	1 1/2 Tassen	49 min	3 Tassen (Max.)	4 1/2 Tassen	51 minuten
Linzen (groen) Let op: eigen risico Giet het water af na het koken	Stoom Nee Stoommandje	1 kopje (min.)	2 Tassen	18-20 min	3 Tassen (Max.)	6 Tassen	27-30 minuten

Let op: Voor het afmeten wordt de meegeleverde maatbeker gebruikt, die overeenkomt met 180 ml. Overschrijding van de maximale hoeveelheid graan kan tot overstroming leiden.

STOOMTIJDSHEMA

In je instant rijstkoker + stoompan kun je meer dan alleen rijst koken. Hier zijn enkele tijden voor gewone voedingsmiddelen.

Boodschappen	Vorbereiding	Menigte (Met 1 kopje water)	kooktijd
Vers			
asperges	Nogal	226g	10–12 minuten
wit Nieuwe aardappelen	Nogal	226g	20–22 minuten
Pak Choi	De helft	226g	13–5 minuten
Broccoli	roosjes	226g	12–14 minuten
Sluit kool	In vieren gesneden, in partjes gesneden	454 gr	25–30 minuten
wortels	klein, jongen (baby) wortels)	226 gr	15–17 minuten
bloemkool	roosjes	226 gr	13–15 minuten
Groene bonen	Nogal	226 gr	10–12 minuten
Zalm	Filet	2 stuks (226 g)	18–20 minuten
Spinazie	bladeren	113 gr	5–6 minuten
pompoen	In blokjes gesneden	226 gr	15–17 minuten
zoete aardappelen, aardappelen	In blokjes gesneden, medium	226 gr	13–15 minuten
wit Paddestoelen	Nogal	226 gr	12–14 minuten
Witte vis (kabeljauw, schelvis, baars)	Filet	2 st	18–20 minuten
Courgette	Snijd in plakjes van 1-1,5 cm dik	226 gr	8–10 minuten
Bevroren			
Bao-broodjes (knoedels)		226 gr	13–15 minuten
Ik ben Dim		226g	15–17 minuten
Gestoomd Dumpling (vlees of groenten)		226g	18–23 minuten

PROBLEEM OPLOSSEN

Probleem	Veroorzaakt	Oplossing
Deksel gaat moeilijk dicht	Te sterk/te snel druk naar beneden	<ul style="list-style-type: none"> • Sluit het deksel langzaam.
Deksel gaat moeilijk dicht	Binnen Dekselafdekking is niet goed geïnstalleerd	<ul style="list-style-type: none"> • Open het deksel en plaats de binnenste dekselafdekking terug, waarbij u ervoor zorgt dat de dekselafdekking in de positioneringssleuf zit, plat tegen het deksel ligt en op zijn plaats is vergrendeld.
Deksel gaat moeilijk open.	De openingsknop is niet volledig ingedrukt.	<ul style="list-style-type: none"> • Druk stevig op het midden de openingsknop.
Er ontsnapt stoom via de zijkant van het deksel	Binnendekseldeksel ontbreekt.	<ul style="list-style-type: none"> • Installeer de binnendekselafdekking.
Er ontsnapt stoom via de zijkant van het deksel	De pakking van het binnendeksel is beschadigd	<ul style="list-style-type: none"> • Plaats het binnendeksel terug.
Er ontsnapt stoom via de zijkant van het deksel	Het deksel is niet goed gesloten	<ul style="list-style-type: none"> • Open het deksel en sluit het weer.
Daarna blijft het display bestaan Het aansluiten van de Netsnoer leeg	Slechte netwerkverbinding of geen stroom.	<ul style="list-style-type: none"> • Controleer het netsnoer op beschadigingen. Als u schade opmerkt, gebruik het apparaat dan niet.
Het display blijft aan nadat u de verbinding heeft gemaakt Netsnoer leeg	Slechte netwerkverbinding of geen stroom.	<ul style="list-style-type: none"> • Controleer de stroomonderbreker van uw huis.
Het display blijft aan nadat u de verbinding heeft gemaakt Netsnoer leeg	Het apparaat krijgt geen stroom	<ul style="list-style-type: none"> • Neem contact op met de klantenondersteuning.
Af en toe Klik of licht scheur	Het apparaat krijgt geen stroom	<ul style="list-style-type: none"> • Veeg de buitenkant van de kooktoestel schoon. Zorg ervoor dat het verwarmingselement droog is voordat u de kooktoestel in de behuizing plaatst.
Foutcode E1, E2, E3 of E4 verschijnt op het display en de kookplaat piept continu	Er is een probleem met het kooktoestel.	<ul style="list-style-type: none"> • Contacteer de Klantenservice.

SCHOONMAAK

Maak uw instant rijstkoker + stoompan na elk gebruik schoon. Haal vóór het reinigen altijd de stekker uit het stopcontact en laat alle onderdelen afkoelen tot kamertemperatuur. Zorg ervoor dat alle oppervlakken droog zijn voordat u het apparaat gebruikt of opbergt.

WARNING

HETE OPPERVLAKKEN

Om elektrische schokken of letsel te voorkomen, dient u vóór het reinigen de stekker uit het stopcontact te halen.

Dompel het netsnoer, de stekker of het apparaat NIET onder in water of andere vloeistoffen, aangezien dit kan leiden tot elektrische schokken of letsel.

Deel	Reinigingsinstructies
Accessoires <ul style="list-style-type: none">• Rijstepel• Maatbeker• Interieur	<ul style="list-style-type: none">• Na elk gebruik wassen.• Met de hand afwassen met heet water en een mild afwasmiddel of in de vaatwasser, bovenste rek.• Geen agressieve chemische schoonmaakmiddelen, poeders of gebruik schuursponsjes voor de accessoires.
Gartop Koolhydraten verminderen- Stoommandje	<ul style="list-style-type: none">• Na elk gebruik wassen.• Met de hand afwassen met heet water en een mild afwasmiddel of in de vaatwasser.• Kalkvlekken moeten mogelijk worden verwijderd met een spons gedrenkt in azijn en schrobben.• Als er hardnekkige of ingebrande voedselresten aanwezig zijn, laat deze dan een paar uur in heet water weken voordat u ze schoonmaakt• Droog alle buitenoppervlakken voordat u ze in de behuizing plaatst Huisvesting.
Stroomdraad	<ul style="list-style-type: none">• Gebruik een licht vochtige doek om ze allemaal af te veegen Veeg deeltjes van de kabel.
Huisvesting met Deksel	<ul style="list-style-type: none">• Veeg de binnenkant van de behuizing en de Veeg de condensrand af met een licht vochtige doek en laat deze aan de lucht drogen.• Maak het deksel, de buitenkant van de behuizing en het bedieningspaneel schoon met een zachte, nauwelijks vochtige doek of spons.

AANVULLENDE INFORMATIE

Er wacht een hele wereld aan informatie en hulp over uw Instant™ Rijstkoker + Stoomboot op u. Hier zijn enkele van de nuttigste bronnen.

Neem contact op met de klantenservice via

instantpot.nl

E-mail: info@instantpot.nl

Telefoon: +31 (0)85 301 2306

Instant Brands® Connect-app met meer dan 1000 recepten

iOS- en Android-appstores

Kooktabellen en nog meer recepten

<https://instantpot.nl/recepten/>

Reserveonderdelen en accessoires

<https://www.instantpot.nl/accessoires>

Sluit je aan bij de gemeenschap



Product specificaties

Model	Vulcapaciteit	Prestatie	Prestatie	Gewicht	Afmetingen
MRRC1201 WE	12 Tassen 2,8 liter	600 W	220-240 V ~ 50-60 Hz	2,7 kg	cm: 28 L x 27 B x 27 uur

GARANTIE

Beperkte garantie. Instant Brands (Ireland) Limited en Instant Brands Inc. (gezamenlijk het "Bedrijf") garanderen dat dit apparaat bij normaal huishoudelijk gebruik vrij is van defecten in vakmanschap en materialen gedurende een periode van één (1) jaar vanaf de oorspronkelijke aankoopdatum. Deze beperkte garantie is alleen van toepassing op de oorspronkelijke koper en wanneer het apparaat in de EU wordt gebruikt.

Deze garantie is niet van toepassing op gebruik van het apparaat buiten de EU.

Een bewijs van de oorspronkelijke aankoopdatum en, indien van toepassing, de retourzending van uw apparaat zijn vereist om service te ontvangen onder deze Beperkte Garantie. Op voorwaarde dat dit apparaat wordt bediend en onderhouden in overeenstemming met de schriftelijke instructies die bij het apparaat zijn gevoegd (ook beschikbaar op info@instantpot.nl), zal het Bedrijf, naar eigen goeddunken, ofwel: (i) defecten in materialen en vakmanschap corrigeren, of (ii) vervang het apparaat. Als het apparaat wordt vervangen, vervalt de beperkte garantie op het vervangende apparaat 12 maanden daarna.

Datum van oorspronkelijke aankoop door de consument. Transportkosten die onder de garantie vallen, worden niet door het bedrijf gedekt. Beperkingen en uitsluitingen Elke wijziging of poging tot wijziging aan uw apparaat kan de veilige werking van het apparaat belemmeren en kan resulteren in ernstig letsel of schade. Bij elke wijziging of poging tot wijziging aan uw apparaat of enig onderdeel van het apparaat vervalt de garantie, tenzij een dergelijke wijziging(s) of wijziging(en) zijn uitdrukkelijk goedgekeurd door het Bedrijf.

Deze garantie dekt niet (1) normale slijtage; (2) Schade veroorzaakt door nalatigheid, oneigenlijk of verkeerd gebruik van het apparaat, onjuiste montage of demontage, niet-naleving van de bedieningsinstructies, het niet uitvoeren van passende en noodzakelijke onderhoudswerkzaamheden, overmacht (zoals brand, overstromingen, orkanen en tornado's) of door het nalaten dit te doen, reparaties of wijzigingen die zijn besteld of geautoriseerd door het Bedrijf, en (3) reparaties aan het apparaat als gevolg van gebruik anders dan normaal huishoudelijk gebruik of op een manier die niet in overeenstemming is met de gepubliceerde instructies of bedieningsinstructies. Voor zover toegestaan door de toepasselijke wetgeving, is de aansprakelijkheid van het Bedrijf voor elk vermoedelijk defect apparaat of onderdeel beperkt tot de reparatie of vervanging van het apparaat of apparaatonderdeel en zal de aankoopprijs van een vergelijkbaar vervangend apparaat niet overschrijden. hierin en voor zover toegestaan door de wet (1) geeft het Bedrijf geen garanties, voorwaarden of verklaringen van welke aard dan ook met betrekking tot het apparaat of enig onderdeel dat onder deze garantie valt, expliciet, impliciet, handels-, gebruiks- of anderszins, en (2) het Bedrijf is niet verantwoordelijk en zal niet aansprakelijk zijn voor indirecte, incidentele of vervolgschade die voortvloeit uit of verband houdt met het gebruik of de prestaties van het apparaat, of voor schade die verband houdt met economisch verlies, verlies van eigendom, verlies van inkomen of winst, verlies van genot of gebruik, kosten voor verwijdering, installatie of enige andere vervolgschade van welke aard dan ook. Mogelijk hebt u andere rechten en rechtsmiddelen dan die onder deze Beperkte Garantie onder de toepasselijke wetgeving.

GARANTIE

Ga naar instantbrands.co.uk/product-registration/ om uw apparaat te registreren. U wordt gevraagd uw naam en e-mailadres, de naam van de dealer, de aankoopdatum, het modelnummer en het serienummer (beide op het apparaat) op te geven. Door deze registratie kunnen wij u op de hoogte houden van productontwikkelingen en recepten en contact met u opnemen in het onwaarschijnlijke geval van een product veiligheidsmelding. Door u te registreren bevestigt u dat u de bij het apparaat geleverde gebruiksaanwijzingen en waarschuwingen heeft gelezen en begrepen.

Kenners by

's-Gravenweg 332A 2911BK
Nieuwerkerk aan den IJssel

E-mail: info@kenners.nl

Telefoon: +31 (0)85 301 2306

Deze garantie is voor het laatst bijgewerkt op 1 september 2019 en is van toepassing op alle versies vanaf [1. november 2019] producten verkocht. Als u uw product met een oudere versie van de garantie heeft ontvangen, geldt dit nog steeds.

Recyclen

Apparaat voldoet aan Richtlijn 2012/19/EU betreffende de verwijdering van afgedankte elektrische en elektronische apparatuur (AEEA-richtlijn). Dit apparaat voldoet aan de Europese richtlijn inzake elektromagnetische compatibiliteit (EMC) 2014/30/EU en de laagspanningsrichtlijn (NSR) 2014/35/EU in hun respectieve geldige versies.

Deze markering betekent dat dit product binnen de EU niet met het normale huishoudelijke afval mag worden weggegooid. Om mogelijke schade aan het milieu of de gezondheid door ongecontroleerde afvalverwerking te voorkomen, verantwoord recyclen en zo het duurzame hergebruik van grondstoffen bevorderen. Gebruik de retour- en inzamelsystemen om uw gebruikte apparaat terug te sturen of neem contact op met de klantenservice voor meer informatie over recycling of het AEEA-beleid.



CarbReduce™ STUDIE

Hoe het werkt

- CarbReduce is een tweetrapsfunctie die dit mogelijk maakt om koolhydraten en suiker uit de rijst te scheiden tijdens het kookproces.
- De rijst wordt zowel gekookt als gestoomd, waarbij het stomen later in het kookproces plaatsvindt.
- Bij dit proces wordt de rijst in de CarbReduce-mand geplaatst en extra water toegevoegd om te koken.
- Terwijl de rijst het water absorbeert, verandert het kookproces in een stoomproces waarbij de suiker en het zetmeel oplossen en in de onderliggende pan terechtkomen.
- Aan het einde van het koken houd je luchtige, heerlijke rijst over Mand terug, en zetmeel en suiker zijn geïsoleerd op de bodem van het kooktoestel.

De resultaten

- Vermindering van koolhydraten en suiker tot 40%.

- 1 Meet de rijst af en voeg deze toe aan de CarbReduce-mand
- 2 CarbReduce-mand in de plaats de kooktoestel en voeg water toe tot aan de juiste markering voor de hoeveelheid rijst
- 3 Nadat het waterniveau onder de mand is gedaald, wordt de rijst gestoomd
- 4 Zetmeel en suiker verzamelen zich in het water dat op de bodem van de pot achterblijft.

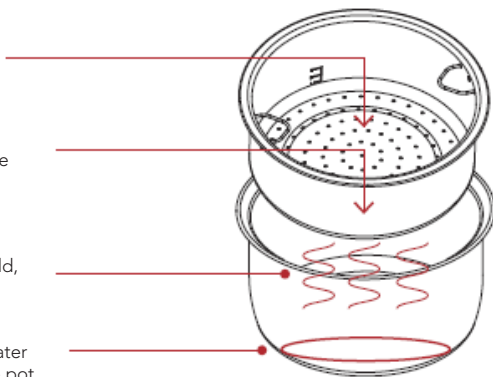

Hoe we het hebben getest

Objectief

Testen van de vermindering van verteerbaar zetmeel in rijstvariëteiten bij gebruik van de CarbReduce™-functie.

Repeteren

De volgende in de handel verkrijgbare nationale rijstmerken werden getest.

Langnerf wit/Riceland | Langkorrelig wit/Verde Valle |

Langnerf bruin/Iberia | Rondkorrelig wit/Rijst Select |

Basmatiwit/Mahatma | Arborio wit/Rijst Select

Bij de tests zijn in totaal 4 meergranenkokers gebruikt.

- Aantal = 2, 12 kopjesautomaten
- Aantal = 2, 20 kopjesautomaten

Werk

De test is uitgevoerd door:

Eurofins SF Analytische Laboratoria 2345 S. 170th St.

Nieuw Berlijn, WI 53151, VS

Procedure

Rijstmonsters werden gekookt met behulp van de traditionele methode met behulp van de functies witte rijst en bruine rijst en vergeleken met rijstmonsters gekookt in de CarbReduce-mand met behulp van de CarbReduce-functie. Voor alle tests wordt kraanwater gebruikt, tenzij anders vermeld.

Gekookte rijstmonsters worden getest op resistent zetmeel met behulp van de "Official Methods of Analysis of AOAC International (2005), 18th Ed., AOAC International, Gaithersburg, Maryland, VS, Official Method 2002.02" en op verteerbaar zetmeel met behulp van de "Official Methods of Analysis van AOAC International (2005), 18e ED, AOAC International, Gaithersburg, MD, VS, officiële methode 996.11 (mod.)". De resultaten worden gerapporteerd als een procentuele vermindering van verteerbaar zetmeel.

Conclusie

De CarbReduce-kookmethode kan de koolhydraten in gekookte rijst tot 40% verminderen.

Kenners

Officiële importeur &
distributeur van Instant Brands
in de Benelux

Kenners bv

's-Gravenweg 332A 2911BK
Nieuwerkerk aan den IJssel

E-mail: info@kenners.nl

Telefoon: +31 (0)85 301 2306

Instant Brands (EMEA) Limited

1 Christchurch Way, Woking,
Surrey, GU21 6JG, UK

Instant Brands (Ireland) Limited

Suite 6, Rineanna House, Shannon
Free Zone, Shannon, Co Clare,
Ireland, V14 CA36

instantpot.nl

© 2023 Instant Brands LLC

INSTANT und INSTANT BRANDS
sind eingetragene Warenzeichen
von Instant Brands Holdings Inc.